

Ръководство на потребителя за пречиствател за въздух Beurer LR 500



1. ВКЛЮЧЕНО В ДОСТАВКА

- 1 бр. пречиствател за въздух Beurer LR 500
- 1 бр. предварителен филтър
- 1 бр. комбиниран филтър (активен въглен /HEPA филтър клас H13)
- 1 бр. инструкции за употреба

2. ПРЕДНАЗНАЧЕНИЕ НА УРЕДА

- Повечето хора прекарват до 90% от живота си на закрито. Качеството на въздуха, който дишаме през деня и през нощта играе решаваща роля за нашето здраве и в краткосрочен и в дългосрочен план.
- Въздухът в закритите помещения може да има от два до пет пъти повече алергени и вредни вещества, отколкото въздухът отвън. От друга страна има много хора, които не могат да прекарват време навън по време на сезона на цъфтене на полена. И в двата случая този уред на Beurer ще ви помогне да дишате чист и свеж въздух чрез трислойната си филтърна система, която овлажнява и почиства въздуха.

Този уред:

- Филтрира въздуха чрез комбиниран филтър (филтър с активен въглен срещу вредни газове и неприятни миризми и HEPA филтър H13 срещу частици като бактерии, вируси, акари, цветен прашец и фин прах).
- Има сензор PM 2.5, който разпознава фин прах с размери на частиците до 2,5 µm.
- Работи тихо с четири изходни нива, има турбо режим и автоматична функция.
- Има цифров цветен дисплей за показване на качеството на атмосферния въздух.
- Има функция Таймер (от 1 до 24 часа).
- Показва текущата влажност и стайната температура.
- Подходящ е за помещения до 106 м² (според стандарт NRCC-54013-2011).
- Има вградена UV светлина (за убиване на микроби и елиминиране на неприятни миризми причинени от готвене, тютюнев дим и животни).
- Има нощен режим с изключително тиха работа и изключен дисплей.
- Енергийно спестовен е и се изключва автоматично, когато махнете капака на корпуса.

Принцип на почистване на въздуха:

1. Вентилаторът на уреда засмуква замърсения въздух.
2. Предварителният филтър филтрира по-големи частици като прах, мръсотия и косми.
3. След това филтърът с активен въглен филтрира формалдехид, бензен и други отровни газове и миризми от атмосферния въздух.
4. Накрая HEPA филтърът филтрира малките частици като прашец, бактерии или вируси.
5. Сменяемата UV светлина в корпуса на уреда елиминира микробите и миризмите (причинени от животни, готвене или тютюнев дим).
6. Пречистваният въздух излиза през изхода за въздух в горната част на уреда.

HEPA H 13 филтърът има ефективност $\geq 99.95\%$. Това означава, че 99.95% от частиците (например бактерии, вируси и фин прах) могат да бъдат филтрирани.

Приложението "beurer FreshHome"

- Можете да свържете уреда към своя смартфон чрез WiFi. За да направите това трябва да изтеглите безплатното приложение

- „beurer FreshHome“ от Apple Store (iOS) или от Google Play (Android™).
- Приложението „beurer FreshHome“ осигурява следните функции:
 - Мониторинг и оценка на качеството на въздуха.
 - Преглед на всички свързани устройства за дългосрочен анализ на качеството на въздуха в помещенията.
 - Уведомление в случай на отчетени стойности, които са извън определения целеви диапазон, който ви сте задали.
 - Съвети за подобряване на околната среда за по-голям комфорт.
- Системни изисквания: iOS ≥ 10.0, Android™ ≥ 5.0, Bluetooth® ≥ 4.0.

3. ИНСТРУКЦИИ ЗА БЕЗОПАСНОСТ

- Използвайте устройството само по предназначение и по начина, посочен в настоящите инструкции за употреба. Всяка форма на неправилна употреба може да бъде опасна. Производителят не носи отговорност за щети в резултат на неправилна или небрежна употреба.
- Преди употреба прочетете тези инструкции внимателно – в противен случай може да пострадате в следствие на неправилна употреба на този уред. Ако дадете този уред на някой друг, моля предайте им и тези инструкции за употреба.
- Внимание: Ако страдате от респираторно или белодробно заболяване, консултирайте се с лекар преди употреба на уреда.
- Уредът може да се използва от деца над 8-годишна възраст и хора с намалени физически, сензорни или умствени способности само под надзор и след инструктаж за опасностите от употреба.
- Уредът не е играчка – дръжте го далеч от деца.
- Уредът не бива да се използва или да се почиства от деца, ако не са в присъствието на възрастен.
- Изключете уреда от електрическата верига преди да го почиствате или местите.
- Почиствайте уреда само по посочения в тези инструкции начин. При никакви обстоятелства не трябва течност да влиза във вентилатора.
- Ако захранващият кабел е повреден, трябва да се смени от оторизиран техник. Ако не може да се смени, целият уред трябва да бъде изхвърлен.
- Не използвайте почистващи препарати на основата на разтворители.
- Дръжте опаковката на този уред далеч от деца – риск от задушаване!
- Уредът е предназначен само за домашна употреба на закрито.
- Не използвайте електричество с волтаж, различен от обозначения.
- Не използвайте уреда, ако има следи от повреда върху него или захранващия му кабел.
- Включвайте захранващия кабел в контакта при изключен уред.
- Не използвайте уреда или аксесоарите, ако са видимо повредени.
- Не използвайте уреда по време на гръмотевична буря.
- В случай на повреда, изключете уреда и извадете захранващия кабел от контакта.
- Не дърпайте, не усуквайте и не прегъвайте кабела.
- Не пипайте захранващия кабел с влажни или мокри ръце.
- Не носете уреда за захранващия кабел и не дърпайте кабела, за да изключите уреда от тока.
- Пазете кабела от горещи повърхности, остри предмети, нараняване, прегъване и усукване.
- Уверете се, че уреда, неговите отвори и захранващият кабел нямат никакъв контакт с вода и други течности.
- Не пипайте уред, потопен във вода. Изключете кабела от електрическата мрежа.
- Не поправяйте уреда или захранващия кабел сами. Поправката трябва да се извършва само от оторизиран технически персонал.
- Не покривайте уреда с одеяла, възглавници и др.
- Не ползвайте уреда в близост до лесно запалими или взривоопасни вещества.
- Не поставяйте предмети върху уреда или в отворите на уреда.
- Не поставяйте никакви предмети в отворите на устройството или във въртящите му части. Уверете се, че движещите се части могат да се движат свободно по всяко време.
- Не поставяйте никакви предмети върху уреда.
- Не клатете, удряйте или изпускате този уред.
- Уверете се, че уредът е поставен върху твърда, равна стабилна повърхност, която няма да се повреди при наличието на влага (например дървени повърхности).
- Не излагайте уреда на директна слънчева светлина и високи температури.

4. ОПИСАНИЕ НА УРЕДА

1. Капак на корпуса
2. Предварителен филтър
3. Комбиниран филтър (активен въглен / HEPA H 13)
4. Изход за въздух
5. Дисплей и бутони
6. UV светлина
7. Вход за въздух
8. Корпус
9. Светлинен индикатор за околна въздух

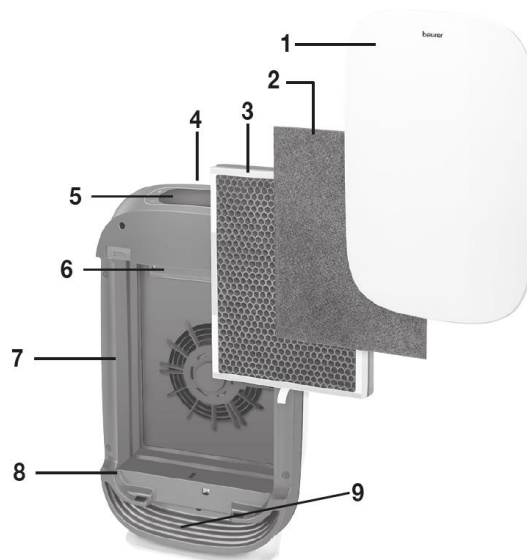

Дисплей и бутони:

1. Бутон за бързина на вентилатор
2. Настояща скорост на вентилатор
3. Дисплей за смяна на филтър
4. Символ Bluetooth
5. Символ облак
6. WiFi символ
7. WiFi бутон
8. Дисплей на Таймер
9. Бутон Таймер
10. Бутон за ВКЛ/ИЗКЛ
11. Дисплей на температура/влажност
12. 2.5 PM стойност
13. Символ UV светлина
14. Бутон UV светлина
15. Бутон нощен режим
16. Символ нощен режим

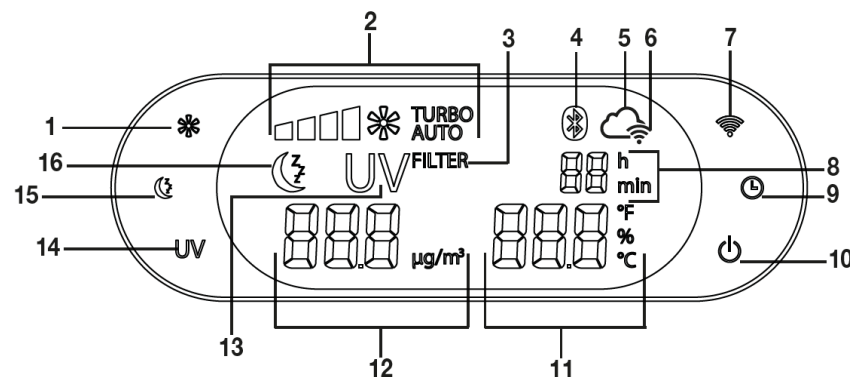

5. РАБОТА С УРЕДА

5.1 Първоначална употреба

- Отворете картонената опаковка.
- Извадете уреда от горната част на кутията, без да отваряте найлоновата торба.
- Премахнете всички пластмасови опаковки. Извадете комбинирания филтър от уреда и махнете опаковката му.
- След това поставете комбинирания филтър обратно в уреда.
- Проверете уреда, кабела за захранване и щепсела за следи от повреди.
- Поставете уреда на равна, стабилна повърхност, за да предотвратите вибрации и шум.
- Уредът трябва да е сложен, така че от всички страни да има 30 см свободно пространство.
- Входът и изходът за въздух трябва винаги да са свободни.

5.2 Свързване на уреда към приложението „beurer FreshHome“

Можете да използвате основните функции на уреда без приложението. Допълнителните функции, като записване на стойностите на атмосферния въздух, задаване на график за почистване, както и контролиране и наблюдение на вашето устройство, когато сте в движение, са достъпни само когато уреда е свързан към приложението „beurer FreshHome“.

- Включете уреда в тока и го включете от бутон ВКЛ/ИЗКЛ. След около 10 секунди на екрана премигва символът 
- Преди това се уверете, че сте включили WiFi и Bluetooth на телефона си. Също така трябва да сте изтеглили приложението.
- Отворете приложението и следвайте инструкциите в него.



5.3 Включване на уреда

- Сложете уреда в електрическото захранване и го включете от бутон ВКЛ/ИЗКЛ. След около 10 секунди най-новата стойност ще се появи на дисплея. Температурата и влажността се показват една след друга, а стойността на праховите частици се показва постоянно PM 2.5.
- При първоначална употреба вентилаторът е включен на първа скорост фабрично.
- Дисплеят за качеството на въздуха се включва автоматично, когато уредът е включен. След около 30 секунди уредът показва цвета, който съответства на концентрацията на частици във въздуха около уреда.











Качество на въздух	Цвят на индикатор	PM 2.5 стойност в μ/m^3
Добро	Синьо	≤ 12
Приемливо	Жълто	12.1 – 35.4
Лошо	Оранжево	35.5 – 55.4
Много лошо	Червено	> 55.5

Оптимална температура и влажност в стаи:

Стая	Оптимална температура	Оптимална влажност
Хол	20 °C (68 °F)	40 – 60%
Спалня	16-18 °C (60.8-64.4 °F)	40 – 60%
Детска спалня	20-22 °C (68-71.6 °F)	40 – 60%
Кухня	18 °C (64.4 °F)	50 – 60%
Баня	23 °C (73.4 °F)	50 – 70%
Мазе	10-15 °C (50-59 °F)	50 – 65%

- За да включите таймер функцията натиснете бутон  – може да зададе време на работа от 1 до 24 часа. Натиснете го отново докато не стигнете до желания период на работа. Избраните часове на работа ще се появят на дисплея. Уредът ще се изключи автоматично след като избраният период изтече. За да изключите тази функция натиснете и задръжте бутон  докато на дисплея не излезе “- -”.
- Чрез бутон  може да активирате автоматичната функция (скоростта на вентилатора автоматично се адаптира към

качеството на атмосферния въздух и колкото по-лошо е качеството на въздуха толкова по-бързо ще работи вентилаторът на уреда).

- Когато тази функция работи на дисплея излиза . Ако искате да изключите тази функция натиснете бутон , а от дисплея ще излезне . Уредът автоматично се включва на скорост 1.
- Ако искате да смените скоростта на вентилатора използвайте бутон  докато достигнете желаната от вас скорост. Избраната скорост ще светне на контролния панел. Може да изберете между 5 скорости:  (1),  (2),  (3),  (4), и скорост ТУРБО. Ако включите ТУРБО скоростта уредът ще работи на нея за 15 минути, а през това време UV светлината също ще бъде включена.
- За да включите нощния режим натиснете бутон . Уредът ще работи на тих режим, а дисплеят и уредът спират да светят след 5 секунди. За да изключите този режим натиснете бутон  отново.
- Чрез приложението „beurer FreshHome“ може да включите UV светлината и таймер по време на нощния режим.
- За да включите UV светлината натиснете бутон „UV“. UV светлината ще активира титанови оксиди, които ще разградят молекулите с лоша миризма (от тютюн, животни или готвене). Когато сте активирали UV светлината на екрана светва UV. За да изключите UV светлината натиснете бутон „UV“ отново.

5.4 Смяна на филтър

Трислойният филтър трябва да бъде заменен с нов след 4320 работни часа. След 4320 работни часа на дисплея излиза FILTER. За да смените филтъра:

- Изключете уреда чрез бутон ВКЛ/ИЗКЛ и го извадете от контакта.
- Отворете капака на корпуса (затваря се на базата на магнит). Първо отворете магнитната закопчалка отгоре, после отдолу.

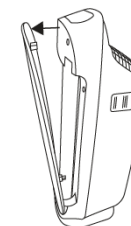

- За да махнете филтрите дръпнете нежно страничните раздели. Сложете нови филтри на мястото на старите.

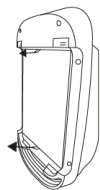

- Сложете капака на корпуса като първо затворите магнитите отдолу, после отгоре. Ще чуете как корпусът се затваря.

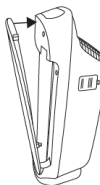

- Включете уреда в контакта и натиснете бутон ВКЛ/ИЗКЛ. След това отворете отвора на корпуса отстрани. Там ще намерите бутон чрез който да нулирате таймера за работа на 0.
- Ако искате да смените комбинирания филтър на определени интервали според вашите нужни на горния му ръб има стикер, където може да напишете датата, когато сте го поставили.

6. ПОЧИСТВАНЕ И СЪХРАНЕНИЕ

6.1 Почистване на филтрите

Редовното почистване на филтъра (веднъж месечно) е важно за правилната и хигиенична работа на уреда.

- Почистете трислойния филтър с помощта на приставката тип четка на вашата прахосмукачка. За да извършите цялостно почистване, издърпайте предварителния филтър и почистете филтъра с активен въглен, разположен зад него, както и НЕРА филтъра, разположен в задната част на уреда като отново използвайте приставката тип четка на вашата прахосмукачка.
- След това сменете предварителния филтър на НЕРА филтъра.
- Трислойният филтър трябва да се сменя след 4320 работни часа. Той не може да се пере.

Предна част:

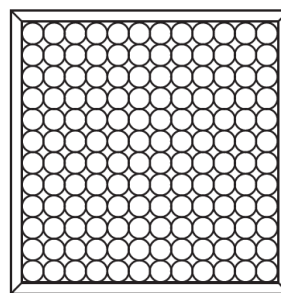

Филтър с активен въглен

Задна част:

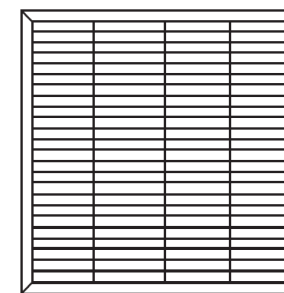

НЕРА филтър H13

6.2 Почистване на сензора РМ 2.5 за фини частици

- Ако уредът се използва в прашна среда може да се наложи да почиствате сензора по-често.
- За да почистите сензора, изключете уреда и го извадете от контакта. Отворете капака отстрани на корпуса и извадете сензора.
- Почистете сензора, заедно с входа и изхода за въздух с навлажнен тампон за уши.
- След това изсушете всички почистени части със сух тампон за уши.
- Поставете отново капака на сензора за фини прахови частици.



6.3 Почистване на корпуса на уреда

- Почиствайте корпуса на уреда с мека влажна кърпа. Може да използвате и мек почистващ препарат, но никога не използвайте абразивни и агресивни почистващи препарати.
- Ако не възнамерявате да използвате уреда дълго време ви съветваме да го почистите и да го приберете в оригиналната му опаковка. Дръжте го на сухо, хладно място далеч от слънчева светлина и не слагайте тежки предмети върху него.



7. ПОДМЯНА НА ЧАСТИ

Може да поръчате резервните части на този уред под следните каталожни номера:

1) Предварителен филтър и комбиниран филтър: 660.07.

8. РЕГУЛАТОРНА ИНФОРМАЦИЯ



Поради екологични съображения не изхвърляйте уреда в битовите отпадъци след края на експлоатационния му живот. Изхвърлете устройството в пункт за събиране или рециклиране.

Изхвърляйте уреда в съответствие с WEEE директивата на ЕС (Отпадъчно електрическо и електронно оборудване).



Уредът е в съответствие с изискванията на Директива 93/42/ЕИО.



Опаковката изхвърлете по начин, опазващ околната среда.

9. ГАРАНЦИОННИ УСЛОВИЯ

В случай на гаранционни оплаквания, обърнете се към вашия търговец или оторизиран сервиз. Ако връщате уреда, прикачете копие от касовата бележка и кратко описание на дефекта. Приложими са следните гаранционни условия:

1. Гаранционният период е 3 години, считано от датата на покупката. В случай на гаранционни оплаквания, датата на покупка трябва да бъде удостоверена с касова бележка или фактура.
2. Поправки на уреда или части от него не удължават периода на гаранцията.
3. Гаранцията се смята за невалидна в следните случаи:
 - ❖ Неправилна употреба (неспазване на инструкциите за употреба).
 - ❖ Опити за поправка от страна на потребителя или неоторизирани трети лица.
 - ❖ Транспортни повреди от производителя към клиента или по време на транспорт до сервизния център.
 - ❖ Гаранцията не важи за аксесоари, предмет на нормално износване (маншети, батерии).
4. Веигер не носи отговорност за преки или косвени загуби, предизвикани от продукта, дори ако повредата му е призната гаранционно.

Повече информация за продукта ще намерите на www.polycomp.bg.